

Leisten und Farben für die Einrahmung

Spongo Handels GmbH
Rindelbacherstr. 8
73479 Ellwangen
Tel.: 07961/ 55911
Fax: 07961/ 3161
Mail: info@spongo-gmbh.de
Internet: www.spongo-gmbh.de



Individualität kennt keine Grenzen mehr >>>

Alles EASY - so einfach gehts - Vorbereiten des Roh-Rahmens

**1. Was Sie benötigen**

Für den Rahmen:
Rohholzleisten, Leim, Spannklemmern, Schleifpapier
Für das Einfärben:
Wachsbeize, Gummihandschuh, Schwamm und einen Polier-Lappen

**2. Die Rohholzleisten**

Unsere Rohholzleisten kommen immer auf Maß geschnitten bei Ihnen an.

**3. Kontrolle Ihrer Sendung**

Packen Sie die Leisten aus und kontrollieren Sie deren Qualität und Maße.

**4. Das Leimen**

Auf einer Schnittkante Leim auftragen. Verwenden Sie hierzu handelsüblichen Holzleim.

**5.0 Rohholzleisten zusammenfügen**

Am einfachsten geht es mit Spannklemmern. Die kleinen Löcher der Klemm-Stellen an der Seite fallen später kaum auf oder können mit etwas Holzkitt ausgebessert werden.

**5.1 Rohholzleisten zusammenfügen**

Eine weitere Möglichkeit stellen Spanngurte dar. Auch mit diesem Werkzeug sind Leisten einfach miteinander zu Verleimen.

**5.2 Rohholzleisten zusammenfügen**

Die professionellste Lösung stellen pneumatische Schussmaschinen dar. Von unten werden die Leisten durch Metallklammern zusammen geheftet.

**6.0 Leimreste entfernen**

Während des Verleimens und Zusammenfügen der Leisten mit den genannten Werkzeugen sollten Sie überflüssigen Leim mit einem feuchten Lappen sauber entfernen.

**6.1 Leimreste entfernen**

Die Gehrungen sollten frei von Leim sein um beim späteren Einfärben einen gleichmäßig deckenden Farbauftrag zu gewährleisten.

**7.0 Dellen ausbessern**

Sollten bei der Lagerung oder bei der Handhabung kleine Missgeschicke passiert sein und die Holzleisten weisen kleine Dellen auf, sind diese einfach zu beseitigen.

**7.1 Dellen ausbessern**

Die betroffene Stelle wird mit etwas Wasser angefeuchtet. Das Holz quillt an dieser Stelle auf, wodurch die Delle nach ca. einer Stunde verschwunden ist.

**7.2 Dellen ausbessern**

Schleifen Sie den gequollenen Bereich mit einem Schleifpapier eben. Die geschliffene Stelle ist wieder so gut wie neu.

**8.0 Schleifen des Rahmens**

Nun können Sie den gesamten Rahmen mit beliebigen Schleifmitteln nachbearbeiten. Schleifen Sie überstehende Teile ab und glätten Sie die Oberfläche.

**8.1 Schleifen des Rahmens**

Durch diesen Vorgang können Sie vor allem die Gehrungen noch nachträglich sauber angleichen. Nach dem Schleifen säubern Sie den Rahmen von Staub und Schleifrückständen.

Alles EASY - so einfach gehts - Einfärben des Roh-Rahmens



9.0 Einfärben des Rahmens

Jetzt kann sofort mit dem Einfärben begonnen werden. Mischen Sie sich als erstes Ihren gewünschten Farbton. Unsere Wachs-Beizen sind untereinander frei mischbar.

Benutzen Sie beim Umgang mit den Wachs-Beizen bitte Handschuhe da die Farben auch an Ihren Händen haften bleiben.

EASYcolor Wachsbeizen

sind höher pigmentiert als handelsübliche Beizen
 - sehr gute Deckkraft
 - optimale Farbwirkung
 - maximale Farb-Vielfalt beim mischen individueller Farbtöne



9.1 Einfärben des Rahmens

Um die Wachs-Beizen aufzutragen, verwenden Sie einfach ein kleines Stück Schwamm.



9.2 Einfärben des Rahmens

Tragen Sie die Farbe gleichmäßig auf den Rahmen auf.



9.3 Einfärben des Rahmens

Mit dieser Methode erzielen Sie einfach perfekt und professionell wirkende Gehrungen.



10. Rahmen polieren

Je nach Raumtemperatur können Sie den Rahmen nach ein paar Stunden mit einem weichen Lappen polieren oder mit einem größeren Schwamm interessante Oberflächen erzielen.

Hinweise für die Verwendung und Lagerung der EASYcolor Wachsbeizen

- Easycolor Wachsbeizen sind untereinander frei mischbar. Dies ermöglicht eine individuelle Anpassung des Farbtons an die Umgebung und der Rahmung selbst.
- Verringerung der Farbsättigung durch Zumischen von farbloser Wachsbeize
- Probebeizung nicht vergessen! Der resultierende Farbton ist abhängig von der Eigenfarbe des Holzes, der Auftragsmenge und der Einwirkzeit der Beize.
- Vor Gebrauch gründlich umrühren!
- Keine rostenden Metallgefäße oder -geräte verwenden.
- EASYcolor behandelte Flächen können nicht überlackiert werden! Um die Abriebfestigkeit zu erhöhen behandeln Sie hierfür den fertigen Farbauftrag vor dem Polieren mit farbloser Wachsbeize nach.
- Die zu beizende Fläche immer anschleifen und entstauben.
- Fertig getrockneten Farbauftrag polieren (auch als Bürsten bezeichnet) Je nach Anwendung wird der gewünschte Glanz erzielt.
- EASYcolor Wachsbeizen sind nicht frostbeständig. Vor Frost schützen!
- Aufbewahrung in beliebigen Glas- oder Kunststoffflaschen. Wir bieten Ihnen leere PE-Flaschen in den Füllmengen 100, 500, 1000 ml



Rohholz-Leisten

	Holzart	Oberfläche	Schenkellänge	Profil-Art
EASYframe	Erle	unbehandelt	siehe Zuschnitttabelle	normal

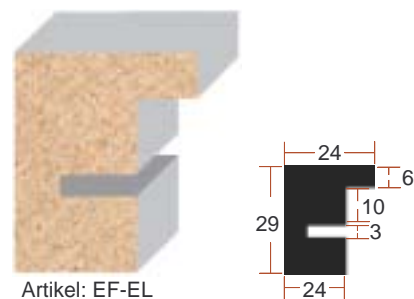
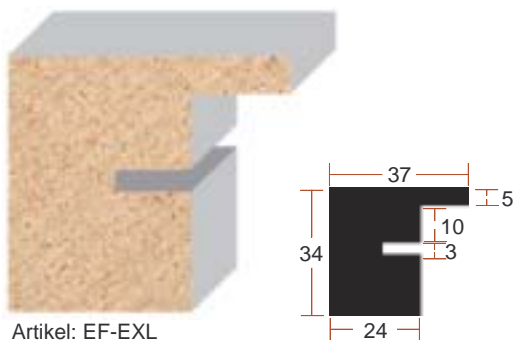

	Holzart	Oberfläche	Schenkellänge	Profil-Art
EASYframe	Fichte	unbehandelt	siehe Zuschnitttabelle	normal

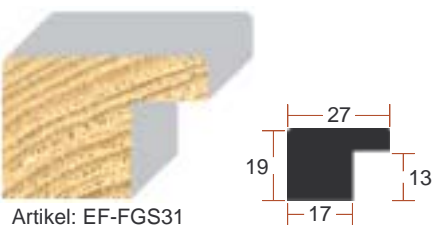
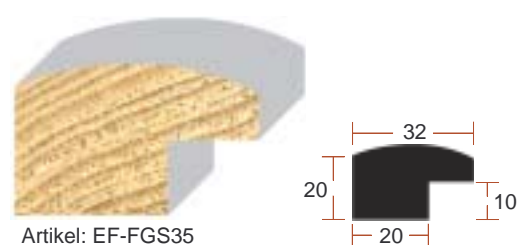
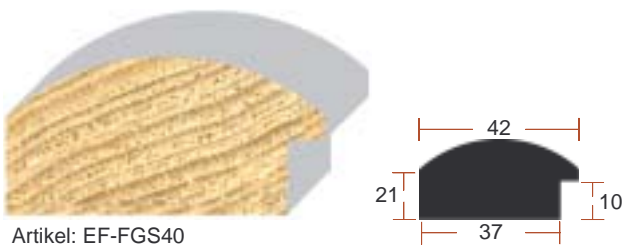
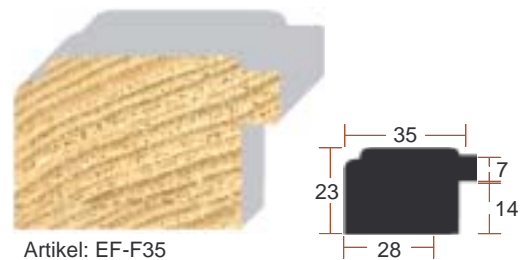
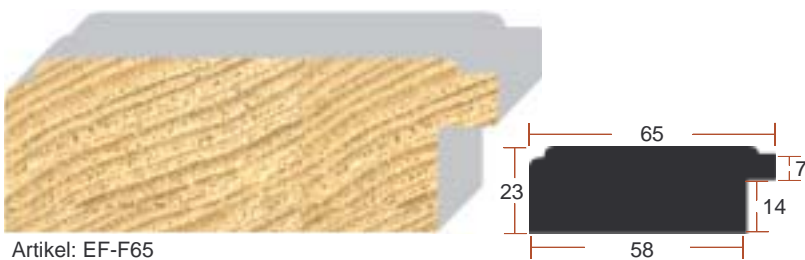

Rohholz-Leisten

	Holzart	Oberfläche	Schenkellänge	Profil-Art
	Erle	unbehandelt	siehe Zuschnitttabelle	Schattenfuge



Artikel: EF-ES35

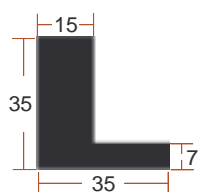

Leisten Übersicht - Formate und Preise

Alle Leisten sind in den entsprechenden Zuschnitt-Formaten erhältlich. Mischen Sie ganz nach Ihrem Bedarf.

Leiste	Länge je Schenkel [in Meter] auf Gehrung [45 Grad] zugeschnitten										
	1,00	0,90	0,80	0,70	0,60	0,50	0,40	0,30	0,20	0,18	0,13
Erle											
EF-EXL											
EF-EL											
EF-ES35											
Fichte											
EF-F65											
EF-F35											
EF-FGS40											
EF-FGS35											
EF-FGS31											

Wachsbeizen

höher pigmentiert als
handelsübliche Beizen !!!

EASYcolor	Farbe	Farbton	Abfüllmenge	Preis	Inhaltsstoffe
	Wachsbeize	10 verschiedene Farbtöne	50 ml 500 ml 1000 ml	siehe unten	siehe Hinweise unten

Eigenschaften:

Flüssige, gebrauchsfertige und umweltschonende Einkomponenten-Wachsbeize mit ausgeprägtem positiven Beizeffekt. Leichte Verarbeitbarkeit, gute Wasserfestigkeit und Lichtechtheit nach heutigem Stand der Technik. Die Beizen sind untereinander frei mischbar um eine individuelle Farbgebung des Rahmens zu ermöglichen. Diese Wachsbeizen sind höher pigmentiert als handelsübliche Beizen. Farben sind dadurch kräftiger, decken besser und können mit der farblosen Wachsbeize individuell weiter verdünnt werden um eine angepasste Transparenz zur Maserung des Holzes zu erzielen.

Farblos



Menge	Preis	Artikel
100 ml		EC50
500 ml		EC500
1 Liter		EC1000

zum verdünnen der Farben

Rotbraun



Menge	Preis	Artikel
100 ml		EC50rb
500 ml		EC500rb
1 Liter		EC1000rb

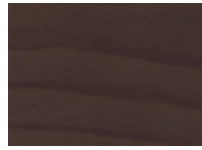

Blau



Menge	Preis	Artikel
100 ml		EC50bl
500 ml		EC500bl
1 Liter		EC1000bl



Weiß



Menge	Preis	Artikel
100 ml		EC50we
500 ml		EC500we
1 Liter		EC1000we



Dunkelbraun



Menge	Preis	Artikel
100 ml		EC50db
500 ml		EC500db
1 Liter		EC1000db



Grün



Menge	Preis	Artikel
100 ml		EC50gr
500 ml		EC500gr
1 Liter		EC1000gr



Schwarz



Menge	Preis	Artikel
100 ml		EC50sc
500 ml		EC500sc
1 Liter		EC1000sc



Hellbraun



Menge	Preis	Artikel
100 ml		EC50hb
500 ml		EC500hb
1 Liter		EC1000hb



Rot



Menge	Preis	Artikel
100 ml		EC50ro
500 ml		EC500ro
1 Liter		EC1000ro



PE-Flaschen

Flaschen mit Schraubverschluss zum Abfüllen von selbst gemischten Farben.



Menge	Preis	Artikel
100 ml		PE50
500 ml		PE500
1 Liter		PE1000

Wichtiger Hinweis!

Alle hier angebotenen Wachsbeizen sind:

- nach DIN EN 71-3 frei von extrahierbaren Schwermetallen
- frei von Formaldehyd
- frei von Holzschutzmitteln wie Pentachlorphenol (PCP), Lindan und Dichlofluanid.

Gelb



Menge	Preis	Artikel
100 ml		EC50ge
500 ml		EC500ge
1 Liter		EC1000ge

